

TNSLR-Q42TWD-H1147

Čtecí / zapisovací hlavy HF

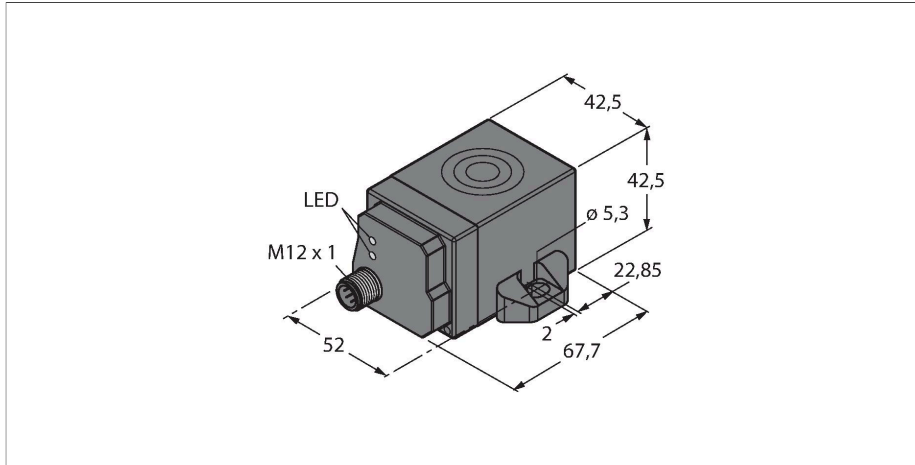

Technické údaje

Typ	TNSLR-Q42TWD-H1147
ID č.	7030424
Certifikáty	CE UKCA UL
Schválení rádia	EU/RED: Evropa UK SI 2017/1206: Spojené Království FCC: USA IC: Kanada MIC: Japonsko RCM: Austrálie/Nový Zéland
Elektrické údaje	
Napájecí napětí	19.2...28.8 VDC
DC jmenovitý provozní proud	≤ 110 mA
Spínaný proud	1200 mA pro 1 ms
Datový přenos	indukční vazba
Technologie	HF RFID
Pracovní frekvence	13,56 MHz
Standarty komunikace a protokolů	ISO 15693 NFC Typ 5
Vzdálenost zápisu max.	215 mm
Výstupní funkce	čtyřdrát, čtení/zápis
Mechanické údaje	
Provedení	nevestavné, částečně vestavná montáž možná
Okolní teplota	-25... +70 °C
Pouzdro	kvádrové pouzdro, Q42
Rozměry	67.7 x 42.5 x 42.5 mm
Materiál pouzdra	plast, PA12-GF30, černá
Materiál aktivní plochy	plast, černá
Odolnost vůči vibracím	55 Hz (1 mm)

Vlastnosti

- kvádrové pouzdro, výška 42,5mm
- aktivní plocha nahoře
- plast, PA12-GF30
- napájení a funkce jen po připojení na interface modul BLident
- konektor M12 × 1, připojení pouze pomocí kabelu BLident

konektor .../S2503

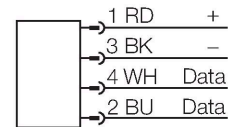

Konektor .../S2500

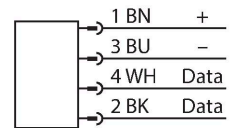

konektor .../S2501

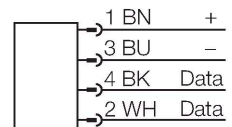

Funkční princip

HF čtecí/zapisovací hlava, s pracovní frekvencí 13,56 MHz, vytváří okolo sebe přenosovou oblast. Její velikost (0...500 mm)

Technické údaje

Odolnost proti rázům	30 g (11 ms)
Stupeň krytí	IP68 IP69K
Elektrické připojení	M12 x 1
MTTF	201 let dle SN 29500 (Ed. 99) 40°C
Indikace napájení	LED, zelená
Diagnostický displej	Funkce oranžové LED Range-Restricted: Pokud je čtecí/zapisovací hlava připojena k napájení, krátce vyzkouší, zda je její rezonanční frekvence ovlivněna okolním kovem. Pokud je ovlivněna, pokusí se rezonanční obvod přeladit svoji frekvenci tak, aby dosáhl rezonance. To je ale možné jen v určitém rozsahu. Pokud je v okolí hlavy kovu příliš mnoho, hlava se nemůže přeladit, resp. okolní kov odebírá příliš mnoho energie. V takovém případě je redukována velikost oblasti, kde může probíhat komunikace mezi čtecí/zapisovací hlavou a datovým nosičem (oranžová LED Range-Restricted svítí). Pokud LED nesvítí, neznamená to ale, že není komunikace omezena. Svítící LED signalizuje, že je kovu v okolí příliš mnoho, a že komunikace silně omezena (cca o 50%).
Množství v balení	1

závisí na vzájemné kombinaci čtecí/zapisovací hlavy a datového nosiče.

Uváděné vzdálenosti pro čtení představují typické hodnoty v laboratorních podmínkách, bez vlivů okolních materiálů.

Vzdálenosti pro čtení / zápis datových nosičů montovaných na / do kovu TW-R**-M(MF).

Tolerance součástí, způsob použití v aplikaci, okolní podmínky a ovlivnění okolními materiály (zejména kovy) může změnit dosah až o 30%..

Proto je bezpodmínečně nutné vyzkoušet aplikaci (zejména při čtení a zápisu za pohybu) v reálných podmínkách!

Montážní pokyny / popis

Šířka aktivní plochy B 42 mm

Rozměry	Typové označení	Vzdálenost pro čtení/zápis		Přenosová oblast		Minimální vzdálenost mezi dvěma hlavami [mm]
		Doporučení [mm]	max. [mm]	Délka max. [mm]	Vyosení max. [mm]	
	TW-R7.5-B128 7030231	20	41	60	30	240
	TW-R9.5-B128 7030252	22	45	66	33	240

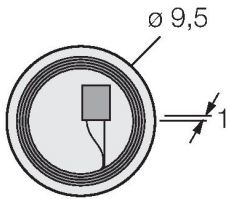
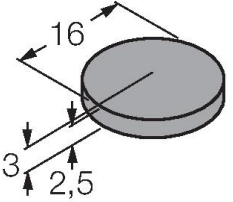
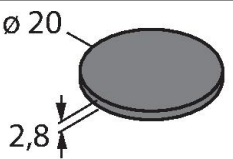
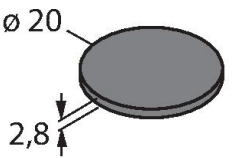
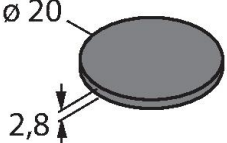
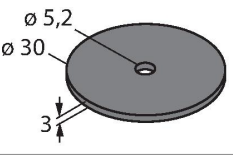
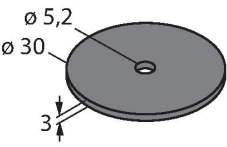
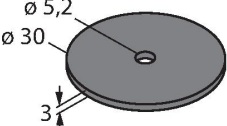
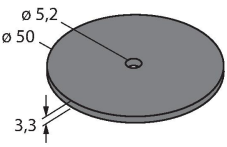
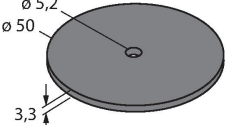
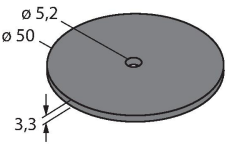
	TW-R9.5-K2 7030558	36	70	74	37	240
	TW-R16-B128 6900501	50	85	90	45	240
	TW-R20-B128 6900502	50	88	92	47	240
	TW-R20-B320 100005244	50	88	92	47	240
	TW-R20-K2 6900505	40	75	84	42	240
	TW-R30-B128 6900503	60	115	116	58	240
	TW-R30-B320 100005245	60	115	116	58	240
	TW-R30-K2 6900506	60	98	104	52	240
	TW-R50-B128 6900504	80	165	168	84	240
	TW-R50-B320 100005246	80	165	168	84	240
	TW-R50-K2 6900507	90	144	150	75	240

	TW-SPP18X1-B128 6901062	30	66	80	40	240
	TW-R50-M-B128 7030209	35	58	64	32	240
	TW-R80-M-B128 7030207	50	90	90	45	240
	TW-R50-M-K2 7030229	30	58	76	38	240
	TW-R80-M-K2 7030205	35	78	80	40	240
	TW-R4-22-B128 7030237	40	73	86	43	240
	TW-L86-54-C-B128 6900479	120	215	214	107	240
	TW-R10-M-B146 7030545	20	42	75	37	240
	TW-R12-M-B146 7030500	22	44	77	38	240
	TW-BS10X1.5-19-K2 6901380	20	42	44	22	240
	TW-BS8X1.25-19-K2 7030638	20	42	44	22	240

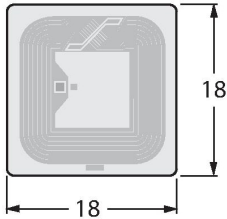
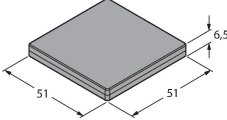
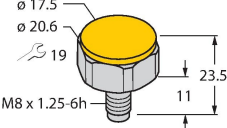
	TW-L18-18-F-B128 7030634	55	103	100	50	240
	TW-Q51WH-HT-B128 7030661	108	194	192	96	240
	TW-BS8X1.25-19-K9/C55 100000368	23	45	46	23	240