

Zubehör Positionsgeber für Drehgeber RI-QR24 P3-RI-QR24

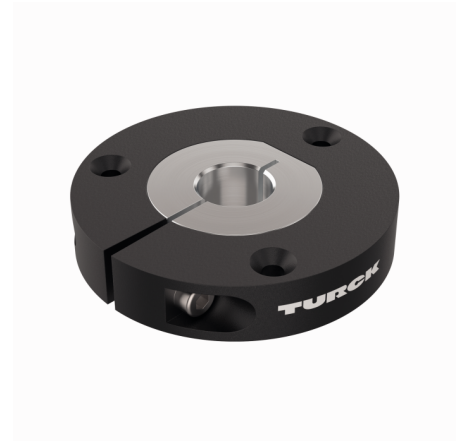
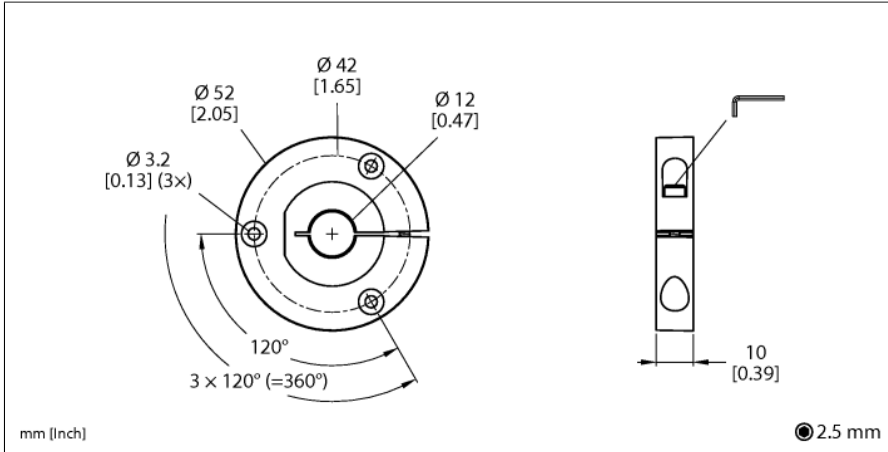

- Positionsgeber zur Anbindung auf Wellen mit 12mm Durchmesser

Typ	P3-RI-QR24
Ident-No.	1590923
Gehäusewerkstoff	Metall/Kunststoff