

# Zubehör

## Reduzierhülse

### für Drehgeber RI-QR24

### RA3-QR24

■ Reduziereinheit 12mm

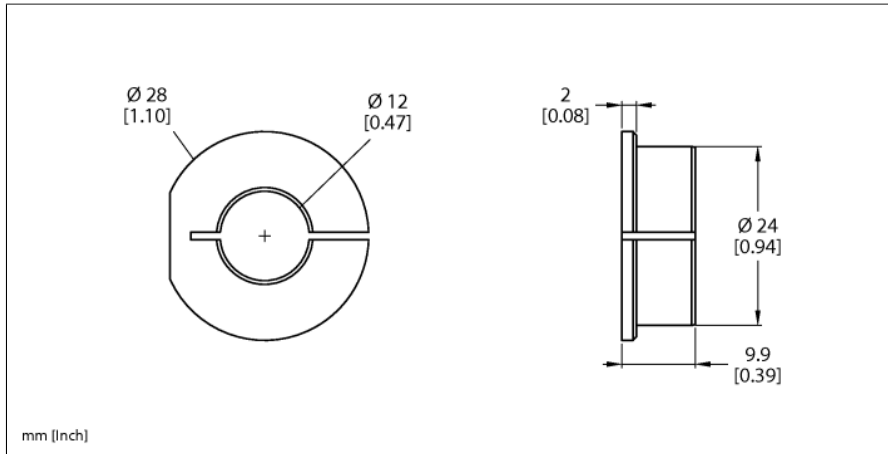

Typ	RA3-QR24
Ident-No.	1590930
Gehäusewerkstoff	Aluminium