

TN-M30-H1147/C53

Высокочастотная (HF) головка чтения/записи – Для топологии линии шины с TBEN-*

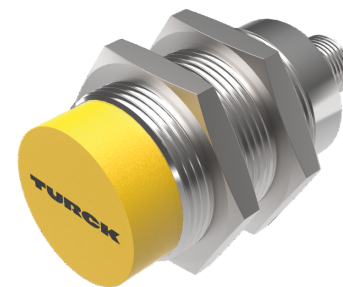
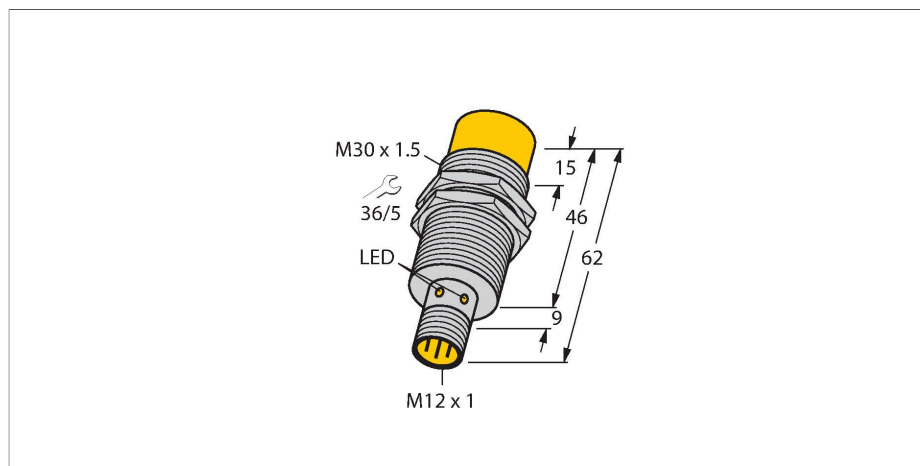

Технические характеристики

Тип	TN-M30-H1147/C53
ID №	7030730
Сертификаты	CE UKCA UL
Соответствие требованиям к радио-оборудованию	EU/RED: Европа UK SI 2017/1206: Великобритания FCC: США MIC: Япония RCM: Австралия/Новая Зеландия
Электрические параметры	
Рабочее напряжение	10...30 В =
Номинальный рабочий ток (DC)	≤ 70 мА
пусковой ток	700 мА Для: 1 мс
Передача данных	Индуктивная связь
Технология	ВЧ RFID
Рабочая частота	13,56 МГц
Стандарты радиосвязи и протокола	ISO 15693 NFC Тип 5
Макс. расстояние для чтения/записи	77 мм
Выходная функция	4-проводн., Запись/чтение
Подходит для работы в режиме шины на TBEN-*	Да
Механические характеристики	
Условия монтажа	Не заподлицо
Температура окружающей среды	-25...+70 °C
Конструкция	Цилиндр с резьбой, M30 × 1,5
Размеры	62 мм
Диаметр корпуса	Ø 30 мм

Характеристики

- резьбовой цилиндр, M30 x 1.5
- хромированная латунь
- Устройство без оконечного резистора
- Устройство может работать только в линейной топологии TBEN-S*-2RFID-* или TBEN-L*-4RFID-*
- Допускается макс. 32 узла на линию или соединение
- Используйте соответствующий оконечный резистор (см. аксессуары)
- Обратите внимание на характеристики источника питания, особенно при включении, а также на максимальную нагрузку по току для кабелей
- Необходимо учитывать значение падения напряжения на устройстве.
- Максимальная длина линии ответвления - 2 м
- Максимальная длина магистральной линии - 50 м
- По умолчанию команда может быть обработана только одной головкой чтения/записи, за счет чего режим высокочастотной шины подходит для статичных и низкодинамичных задач
- В непрерывном режиме высокочастотной шины команда выполняется одновременно на всех головках чтения/записи в топологии шины. Записанные данные сохраняются в кольцевом буфере модуля
- Головка чтения/записи получает адрес автоматически
- Адрес может быть настроен в зависимости от требований применения
- Питание и управление только через интерфейсный модуль BL ident
- Штекерный разъем M12 × 1, подключение только с помощью удлинительного кабеля BL ident

Соединители .../S2503

Технические характеристики

Материал корпуса	Металл, CuZn, Cat6 _A Хромированный
Материал активной поверхности	пластмасса, PA12-GF30
Вибростойкость	55 Гц (1 мм)
Ударопрочность	30 g (11 мс)
Степень защиты	IP67
Электрическое подключение	M12 × 1
Средняя наработка до отказа	391 лет в соответствии с SN 29500- (Изд. 99) 20 °C
Индикатор рабочего напряжения	светодиод, зел.
укомплектованное количество	1

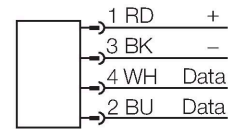

Соединители .../S2500

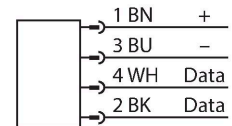

Соединители .../S2501

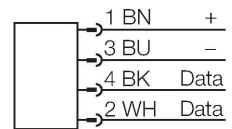

Принцип действия

Высокочастотные (HF) устройства чтения/записи работают на частоте 13,56 МГц с зоной передачи (0...500 мм) в зависимости от комбинации устройства чтения/записи и метки.

Дистанции чтения/записи, упомянутые здесь, представляют только стандартные значения, измеренные в лабораторных условиях без влияния различных материалов.

Дистанции чтения/записи для меток в металлическом корпусе TW-R**-M(MF) были определены в окружении металла.

Достижимые расстояния могут изменяться до 30% в зависимости от допусков компонентов, условий монтажа, условий окружающей среды и воздействия расположенных рядом материалов (особенно при монтаже в металле).

В соответствии с этим необходимы испытания системы в реальных условиях (особенно в отношении скоростного чтения/записи)!

Инструкция по монтажу/Описание

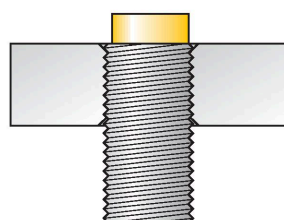

Диаметр активной области В Ø 30 мм

монтаж незаподлицо

Светодиод	Цвет	Состояние	Значение
1	ВЫКЛ.	ВЫКЛ.	Рабочее напряжение выключено
	ЗЕЛЕНЫЙ	ВКЛ.	Рабочее напряжение включено
	ЗЕЛЕНЫЙ	МИГАЕТ (1 Гц)	ВЧ-поле выключено
	ЗЕЛЕНЫЙ	МИГАЕТ (2 Гц)	Метка в диапазоне обнаружения

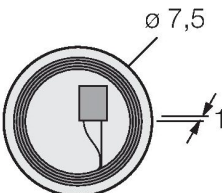
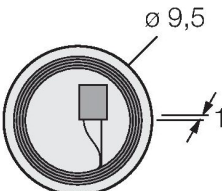
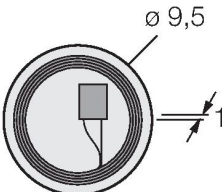
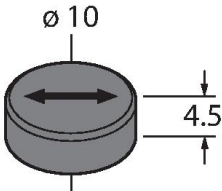
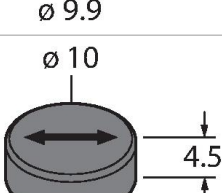
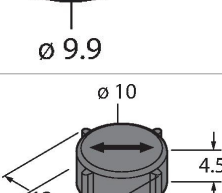
Размеры	Обозначение типа	Расстояние чтения-записи		Зона передачи		Минимальное расстояние между 2 головками записи/чтения [mm]
		рекомендуемое (мм)	макс. (мм)	макс. длина (мм)	макс. ширина смещения (мм)	
	TW-R7.5-B128 7030231	10	30	28	14	90
	TW-R9.5-B128 7030252	11	33	31	15	90
	TW-R9.5-K2 7030558	14	29	28	14	90
	TW-R10-M-B146 7030545	7	17	30	15	90
	TW-R10-M-K2 100002368	7	17	30	15	90
	TW-R12-M-B146 7030500	7	17	30	15	90

	TW-R16-B128 6900501	20	38	44	22	90
	TW-R20-B128 6900502	22	40	34	17	90
	TW-R20-B320 100005244	22	40	34	17	90
	TW-R20-K2 6900505	17	31	32	16	90
	TW-R30-B128 6900503	22	43	56	28	90
	TW-R30-B320 100005245	22	43	56	28	90
	TW-R30-K2 6900506	23	42	50	25	90
	TW-R50-B128 6900504	40	72	76	38	90
	TW-R50-B320 100005246	40	72	76	38	90
	TW-R50-K2 6900507	30	58	76	38	90
	TW-B510X1.5-19-K2 6901380	8	20	22	11	90

	TW-BD10X1.5-19-B128 6901381	14	29	30	15	90
	TW-SPP18X1-B128 6901062	10	24	34	17	90
	TW-R50-M-B128 7030209	20	36	34	17	90
	TW-R50-M-K2 7030229	15	30	32	16	90
	TW-R4-22-B128 7030237	10	28	38	18	90
	TW-L86-54-C-B128 6900479	30	77	92	46	90
	TW-L18-18-F-B128 7030634	22	41	41	20	90
	TW-B58x1.25-19-K2 7030638	8	20	22	11	90

Аксессуары

BST-30B

6947216

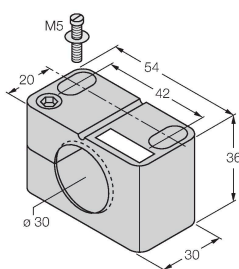

Монтажный зажим для цилиндрических резьбовых датчиков, с упором; материал: PA6

BST-30N

6947217

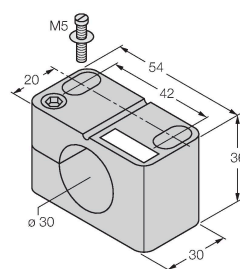

Монтажный зажим для цилиндрических резьбовых датчиков, без упора; материал: PA6

