

REI-10S6S-2B360-H1181

Artan enkoder

Endüstriyel Ürün Grubu

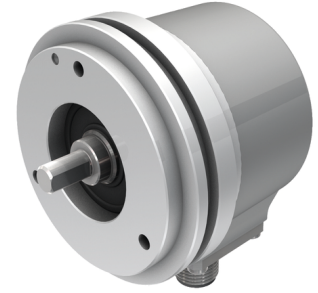
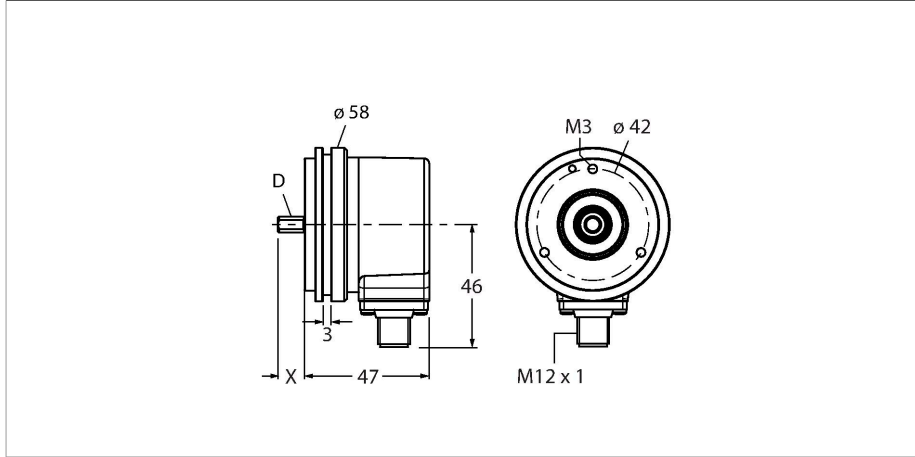

Teknik Veriler

Tip	REI-10S6S-2B360-H1181
Tanit. no.	100010288
Ölçüm prensibi	Fotoelektrik
Genel veriler	
Maks. dönme hızı	6000 dev/dak
Rotorun atalet momenti	1.8×10^{-5} kgm ²
İlk hareket torku	< 0.05 Nm
Çıkış tipi	Artan
Çözünürlük, artımlı	360 ppr
Elektrik verileri	
Çalışma gerilimi U _B	10...30 VDC
Yüksüz akım	≤ 100 mA
Çıkış akımı	≤ 30 mA
Kısa devre koruması	evet
Kablo kopması/ters kutupsallık koruması	evet
Darbe frekansı maks.	300 kHz
Sinyal seviyesi yüksek	min. U _B - 1 V
Sinyal seviyesi düşük	maks. 0,5 V
Çıkış işlevi	İt Çek/HTL, mit Invertierung
Mekanik veriler	
Flanş tipi	Senkro flanş
Flanş çapı	Ø 58 mm
Şaft tipi	Masif şaft
Şaft çapı D (mm)	6
Dalga boyu L [mm]	10
Şaft malzemesi	Paslanmaz çelik

Özellikler

- Senkro flanş, Ø 58 mm
- Masif şaft, Ø 6 mm × 10 mm
- Optik ölçüm ilkesi
- Şaft malzemesi: Paslanmaz çelik
- Gövde ve şaft tarafında IP67 koruma sınıfı
- -40...+85°C
- Maks. 6000 dev/dak (sürekli çalışma 3000 dev/dak)
- 10...30 VDC
- İt-çek/ters çevirmeli HTL
- Darbe frekansı maks. 300 kHz
- M12 × 1 erkek, 8 pimli
- 360 darbe/dev

Kablo bağlantı şeması

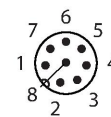
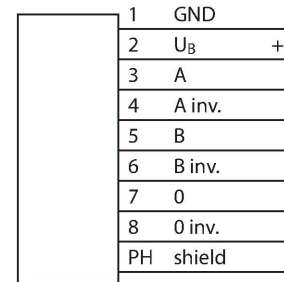

Teknik Veriler

Gövde malzemesi	Kalıp döküm çinko
Elektriksel bağlantı	Konektörler, M12 × 1
	8 pimli
Eksenel şaft yükü	40 N
Radyal şaft yükü	80 N
Ortam koşulları	
Ortam sıcaklığı	-40...+85 °C
Titreşim direnci (EN 60068-2-6)	300 m/sn ² , 10...2000 Hz
Darbe direnci (EN 60068-2-27)	3000 m/sn ² , 6 ms
IP Derecesi	IP67
Koruma sınıfı şaft	IP67

Aksesuarlar

RCS-15-08-06

1545361

Körüklü kaplin, dış çap: 15 mm, delik çapı: 8 mm/6 mm

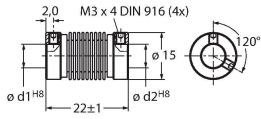

RCS-15-06-04

1545363

Körüklü kaplin, dış çap: 15 mm, delik çapı: 6 mm/4 mm

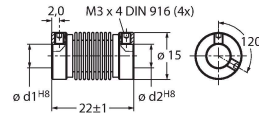

RA-BC-20-06-06

100048777

Alüminyum göbekli körük kaplini Ø 20 mm; d1 = 6 mm, d2 = 6 mm

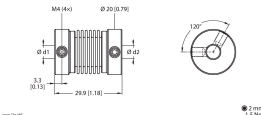

RA-BC-20-06-08

100048778

Alüminyum göbekli körük kaplini Ø 20 mm; d1 = 6 mm, d2 = 8 mm

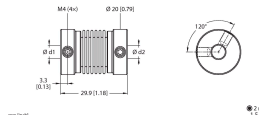

RA-BC-20-06-10

100048779

Alüminyum göbekli körük kaplini Ø 20 mm; d1 = 6 mm, d2 = 10 mm

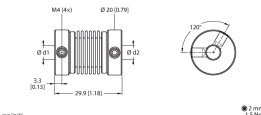

RA-BC-E-20-06-06

100048785

Paslanmaz çelik körük kaplini Ø 20 mm; d1 = 6 mm, d2 = 6 mm

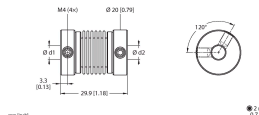

RA-BC-E-20-06-10

100048786

Paslanmaz çelik körük kaplini Ø 20 mm; d1 = 6 mm, d2 = 10 mm

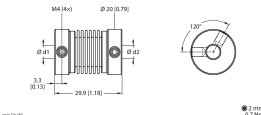

RA-SDC-30-06-10

100048791

Kilit rondelası kaplini Ø 30 mm, d1 = 6 mm, d2 = 10 mm

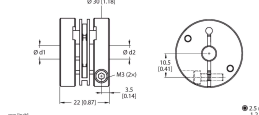

RA-SDC-30-06-06

100048790

Kilit rondelası kaplini Ø 30 mm, d1 = 6 mm, d2 = 6 mm

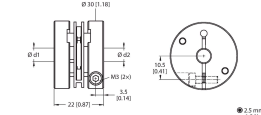

RA-HC-25-06-06

100048794

Alüminyum sarmal kaplin Ø 25 mm; d1 = 6 mm, d2 = 6 mm

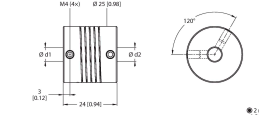

RA-HC-25-06-10

100048795

Alüminyum sarmal kaplin Ø 25 mm;
d1 = 6 mm, d2 = 10 mm

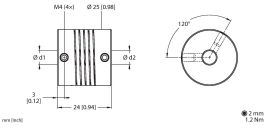

Aksesuarlar

Ölçekli çizim

Tip

Tanit. no.

RKC8T-2/TXL

6625142

Bağlantı kablosu, M12 dişi konektör,
düz, 8 pimli, kablo uzunluğu: 2 m, kılıf
malzemesi: PUR, siyah; cULus onayı

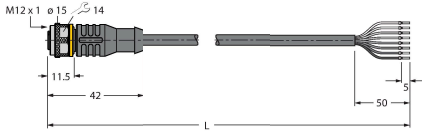

WKC8T-2/TXL

6625145

Bağlantı kablosu, M12 dişi konektör,
açılı, 8 pimli, kablo uzunluğu: 2 m, kılıf
malzemesi: PUR, siyah; cULus onayı

